





## Flachdisplayhalterungen

Artikel-Nr.	Benennung	Bild
K-5080	<b>Flachdisplayhalterung an Wand</b> <ul style="list-style-type: none"><li>- Montage direkt an Wand oder Trägerschiene</li><li>- Flachdisplayhalterung VESA-Standard, drehbar: <math>\pm 90^\circ</math> und schwenkbar: <math>\pm 15^\circ</math></li><li>- Tragfähigkeit: 20 kg</li></ul> <p><a href="#">nach oben</a></p>	
K-5081	<b>Flachdisplayhalterung an Normschiene</b> <ul style="list-style-type: none"><li>- Montage an Normschiene</li><li>- Flachdisplayhalterung VESA-Standard, drehbar: <math>\pm 90^\circ</math> und schwenkbar: <math>\pm 15^\circ</math></li><li>- Tragfähigkeit: 20 kg</li></ul> <p><a href="#">nach oben</a></p>	
K-5082	<b>Flachdisplayhalterung an Profil</b> <ul style="list-style-type: none"><li>- Montage an Normprofil</li><li>- Flachdisplayhalterung VESA-Standard, drehbar: <math>\pm 90^\circ</math> und schwenkbar: <math>\pm 15^\circ</math></li><li>- Tragfähigkeit: 20 kg</li></ul> <p><a href="#">nach oben</a></p>	
K-5103	<b>Flachdisplayhalterung an Rohr</b> <ul style="list-style-type: none"><li>- Montage an Rohr <math>d = 36-40</math> mm</li><li>- Flachdisplayhalterung VESA-Standard, drehbar: <math>\pm 90^\circ</math> mit Klemmung, schwenkbar: <math>\pm 15^\circ</math></li><li>- Tragfähigkeit: 20 kg</li></ul> <p><a href="#">nach oben</a></p>	

## Kabelmanagement

Artikel-Nr.	Benennung	Bild
K-21545	<b>Kabelhalter an Normschiene</b> - passend an Normschiene 25 mm x 10 mm oder 34 mm x 8 mm	

[nach oben](#)

## Wandarbeitsplatz kompakt

Artikel-Nr.	Benennung	Bild
K-20706	<b>Wandbefestigung mit Flachdisplayhalterung und ausziehbarer Keyboardplatte</b> - Wandadaption - Flachdisplayhalterung, VESA-Standard drehbar: $\pm 90^\circ$ und schwenkbar: $\pm 15^\circ$ - Keyboard mit Auszug unter Tragarm weiche Handauflage, wahlweise in grau oder blau Tiefe 208 mm, Innenmaß variabel: von 412 bis 682 mm in Stufen verstellbar Mausablage wahlweise links oder rechts	

[nach oben](#)

K-20707	<b>Befestigung an Normschiene mit Flachdisplayhalterung und ausziehbarer Keyboardplatte</b> - Adaption an Normschiene - Flachdisplayhalterung, VESA-Standard drehbar: $\pm 90^\circ$ und schwenkbar: $\pm 15^\circ$ - Keyboard mit Auszug unter Tragarm weiche Handauflage, wahlweise in grau oder blau Tiefe 208 mm, Innenmaß variabel: von 412 bis 682 mm in Stufen verstellbar Mausablage wahlweise links oder rechts	
---------	---	---

[nach oben](#)

K-5043	<b>Wandbefestigung mit beweglichem Tragarm und Flachdisplayhalterung</b> - Befestigung an Wand oder Trägerschiene - Tragarm beweglich - integrierter Kabelkanal - Flachdisplayhalterung, VESA-Standard drehbar: $\pm 90^\circ$ und schwenkbar: $\pm 15^\circ$	
--------	--	---

[nach oben](#)

**K-5144**

**Wandbefestigung mit beweglichem Tragarm, Flachdisplayhalterung und ausziehbarer Keyboardplatte**

- Befestigung an Wand oder Trägerschiene
- Tragarm mit integriertem Kabelkanal
- integrierter Kabelkanal
- Flachdisplayhalterung, VESA-Standard drehbar:  $\pm 90^\circ$  und schwenkbar:  $\pm 15^\circ$
- Keyboard mit Auszug unter Tragarm weiche Handauflage, wahlweise in grau oder blau Tiefe 208 mm, Innenmaß variabel: von 412 bis 682 mm in Stufen verstellbar Mausablage wahlweise links oder rechts



[nach oben](#)

**K-5040**

4-10 kg

**Wandbefestigung mit Monitor-Schwenkarm und Flachdisplayhalterung**

- Befestigung an Wand oder Trägerschiene
- Monitor-Schwenkarm mit integriertem Kabelkanal
- Flachdisplayhalterung, VESA-Standard drehbar:  $\pm 90^\circ$  und schwenkbar:  $\pm 15^\circ$
- Gewichtsentlastung: wahlweise 4-10 kg, 7-12 kg oder 8-16 kg

**K-5040**

7-12 kg

**K-5040**

8-16 kg



[nach oben](#)

**K-5142**

**Wandbefestigung mit Monitor-Schwenkarm, Flachdisplayhalterung und Keyboardplatte**

- Befestigung an Wand oder Trägerschiene
- Monitor-Schwenkarm mit integriertem Kabelkanal
- Flachdisplayhalterung, VESA-Standard drehbar:  $\pm 90^\circ$  und schwenkbar:  $\pm 15^\circ$
- Gewichtsentlastung: wahlweise 4-10 kg, 7-12 kg oder 8-16 kg
- Keyboard mit Auszug unter Tragarm weiche Handauflage, wahlweise in grau oder blau Tiefe 208 mm, Innenmaß variabel: von 412 bis 682 mm in Stufen verstellbar Mausablage wahlweise links oder rechts



[nach oben](#)

**Wandarbeitsplatz an Trägerschiene**

**Artikel-Nr.**

**Benennung**

**Bild**

**K-5031**

**Trägerschiene mit Flachdisplayhalterung**

- Trägerschiene 500 mm mit 2 Kabelkanälen
- Flachdisplayhalterung, VESA-Standard drehbar:  $\pm 90^\circ$  und schwenkbar:  $\pm 15^\circ$

[nach oben](#)



---

**K-5026**

**Trägerschiene mit Monitor-Schwenkarm und Flachdisplayhalterung**

- Trägerschiene 500 mm mit 2 Kabelkanälen
- Flachdisplayhalterung, VESA-Standard drehbar:  $\pm 90^\circ$  und schwenkbar:  $\pm 15^\circ$
- Monitor-Schwenkarm mit integriertem Kabelkanal

 [nach oben](#)



---

**K-21142**

**Wandarbeitsplatz mit Schwenkarm, Flachdisplayhalterung und ausziehbarer Keyboardplatte**

- Trägerschiene 1000 mm mit 2 Kabelkanälen
- Knoten an Trägerschiene
- Monitor-Schwenkarm mit integriertem Kabelkanal
- Flachdisplayhalterung, VESA-Standard drehbar:  $\pm 90^\circ$  und schwenkbar:  $\pm 15^\circ$
- Keyboard mit Auszug unter Tragarm weiche Handauflage, wahlweise in grau oder blau Tiefe 208 mm, Innenmaß variabel: von 412 bis 682 mm in Stufen verstellbar
- Mausablage wahlweise links oder rechts

 [nach oben](#)



---

**K-5028**

**PC-Station mit Flachdisplayhalterung, integrierter Keyboardplatte und PC-Platte, Trägerschiene kompakt 1000 mm**

- Trägerschiene 1000 mm mit 2 Kabelkanälen
- Monitor-Schwenkarm mit integriertem Kabelkanal
- Flachdisplayhalterung, VESA-Standard drehbar:  $\pm 90^\circ$  und schwenkbar:  $\pm 15^\circ$
- Keyboard mit Auszug unter Tragarm weiche Handauflage, wahlweise in grau oder blau Tiefe 208 mm, Innenmaß variabel: von 412 bis 682 mm in Stufen verstellbar
- Mausablage wahlweise links oder rechts
- PC-Platte variabel: B = 490 mm x T = 160 bis 220 mm
- Fußplatte starr

 [nach oben](#)



---

**K-21800**  
Schiene  
500 mm

**Wandarbeitsplatz komplett mit ausziehbarer Keyboardplatte, Flachdisplayhalterung drehbar und schwenkbar Trägerschiene, Länge wählbar: 500 mm, 1000 mm oder 1500 mm**

**K-21801**  
Schiene  
1000 mm

- Trägerschiene mit 2 Kabelkanälen
- Flachdisplayhalterung, VESA-Standard drehbar:  $\pm 90^\circ$  und schwenkbar:  $\pm 15^\circ$
- Keyboard mit Auszug unter Tragarm weiche Handauflage, wahlweise in grau oder blau Tiefe 208 mm, Innenmaß variabel: von 412 bis 682 mm in Stufen verstellbar
- Mausablage wahlweise links oder rechts

**K-21802**  
Schiene  
1500 mm

 [nach oben](#)



**K-21810**  
Schiene  
500 mm

**Wandarbeitsplatz komplett mit ausziehbarer Keyboardplatte Flachdisplayhalterung starr Trägerschiene, Länge wählbar: 500 mm, 1000 mm oder 1500 mm**

**K-21811**  
Schiene  
1000 mm

- Trägerschiene mit 2 Kabelkanälen
- Flachdisplayhalterung VESA-Standard, starr
- Keyboard mit Auszug unter Tragarm weiche Handauflage, wahlweise in grau oder blau Tiefe 208 mm, Innenmaß variabel: von 412 bis 682 mm in Stufen verstellbar
- Mausablage wahlweise links oder rechts

**K-21812**  
Schiene  
1500 mm

 [nach oben](#)



**K-21805**

**Wandarbeitsplatz komplett, mit Flachdisplayhalterung und klappbarem, ausziehbarem Keyboard**

- Trägerschiene l = 1000 mm mit 2 Kabelkanälen
- Flachdisplayhalterung, kompakt, VESA-Standard, schwenkbar:  $\pm 15^\circ$
- Keyboard mit Auszug unter Tragarm weiche Handauflage, wahlweise in grau oder blau Tiefe 208 mm, Innenmaß variabel: von 412 bis 682 mm in Stufen verstellbar
- Mausablage wahlweise links oder rechts
- Abdeckung optional, siehe 0-1117

 [nach oben](#)

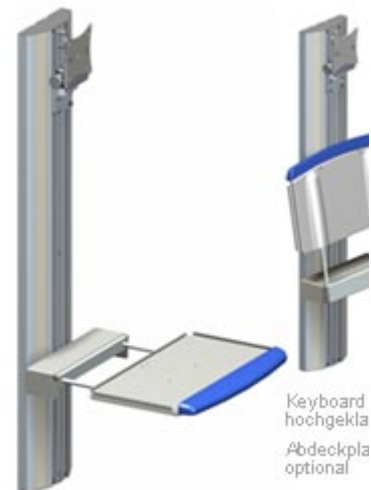

**K-21814**  
Schiene  
1000 mm

**Wandarbeitsplatz komplett mit ausziehbarer Keyboardplatte; Flachdisplayhalterung für schweren Monitor, schwenkbar; Trägerschiene, Länge wählbar: 1000 mm oder 1500 mm**

**K-21815**  
Schiene  
1500 mm

- Trägerschiene mit 2 Kabelkanälen
- Flachdisplayhalterung, für schweren Monitor, VESA-Standard schwenkbar:  $\pm 15^\circ$  Tiefe 73 mm, Tragfähigkeit: bis 25 kg
- Keyboard mit Auszug unter Tragarm weiche Handauflage, wahlweise in grau oder blau Tiefe 208 mm, Innenmaß variabel: von 412 bis 682 mm in Stufen verstellbar
- Mausablage wahlweise links oder rechts

 [nach oben](#)



**K-21816**  
Schiene  
1000 mm

**Wandarbeitsplatz komplett mit Keyboard mit verstärktem und verlängertem Auszug; Flachdisplayhalterung für schweren Monitor, drehbar und schwenkbar; Trägerschiene, Länge wählbar: 1000 mm oder 1500 mm**

**K-21817**  
Schiene  
1500 mm

- Trägerschiene mit 2 Kabelkanälen
- Knoten für Wand oder Trägerschiene
- Flachdisplayhalterung, für schweren Monitor, VESA-Standard, drehbar  $\pm 90^\circ$ , schwenkbar:  $\pm 15^\circ$ , Tiefe 160 mm, Tragfähigkeit: bis 25 kg
- Keyboard mit verstärktem und verlängertem Auszug unter Tragarm weiche Handauflage, wahlweise in grau oder blau Tiefe 208 mm, Innenmaß variabel: von 412 bis 682 mm in Stufen verstellbar  
Mausablage wahlweise links oder rechts

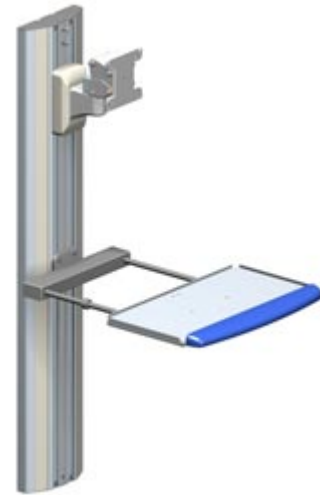

[nach oben](#)

**K-21805**

**Wandarbeitsplatz komplett, mit Flachdisplayhalterung kompakt und klappbarem, ausziehbarem Keyboard**

**K-21806**  
wie K-21805  
jedoch mit  
Flachdisplay-  
halterung für  
schweren  
Monitor

- Trägerschiene l = 1000 mm mit 2 Kabelkanälen
- Knoten für Wand oder Trägerschiene
- Flachdisplayhalterung, kompakt, VESA-Standard, schwenkbar:  $\pm 15^\circ$ , Tragfähigkeit: bis 12 kg
- Klapp-Keyboard mit Auszug an Trägerschiene, mit Rastbolzen, weiche Handauflage, wahlweise in blau oder grau, Tiefe 208 mm, Innenmaß variabel: von 412 bis 682 mm in Stufen verstellbar  
Mausablage und Maushaus wahlweise links oder rechts
- Abdeckung optional, siehe 0-1117



[nach oben](#)

**0-1117**

**Abdeckplatte**

Abdeckplatte unten, für ausziehbares Klapp-Keyboard



[nach oben](#)

**K-21821**  
Schiene  
1000 mm

**Wandarbeitsplatz komplett, mit Doppel-Flachdisplayhalterung und ausziehbarem Keyboard Trägerschiene, Länge wählbar: 1000 mm oder 1500 mm**

**K-21822**  
Schiene  
1500 mm

- Trägerschiene mit 2 Kabelkanälen
- Doppel-Flachdisplayhalterung, VESA-Standard, schwenkbar:  $\pm 15^\circ$
- Keyboard mit Auszug unter Tragarm weiche Handauflage, wahlweise in grau oder blau Tiefe 208 mm, Innenmaß variabel: von 412 bis 682 mm in Stufen verstellbar
- Mausablage wahlweise links oder rechts

 nach oben



### Tensa Visitenwagen, Tensa Rollwagen

Artikel-Nr.	Benennung	Bild
<b>K-22017</b>	<b>Tensa - Rollwagen mit USV</b> <ul style="list-style-type: none"><li>- Elektrische Höhenverstellung 550mm</li><li>- Belastbarkeit 50 Kg</li><li>- Rollen frei beweglich, Durchmesser 100mm</li><li>- Breite 570mm, Tiefe 490mm</li><li>- Displayhalterung für Monitore bis 25 kg</li><li>- Schublade mit Vollauszug</li><li>- USV mit 24 V Akkus, 33 Ah</li><li>- Ausgänge 24VDC 10A und 12 VDC 7A bis 240 W Gesamtleistung</li><li>- Schreibauflage mit integrierten Griffen</li><li>- Keyboardauflage mit Auszug</li><li>- Leergewicht 56Kg</li></ul>	

 nach oben

<b>K-22017</b>	<b>Rollwagen Tensa USV, elektrische Höhenverstellung, Halterung für schwere Monitore, Schublade, Schreibauflage mit Griff, ausziehbare Keyboardplatte</b> <ul style="list-style-type: none"><li>- Elektrischer Lift Höhenverstellung 550mm</li><li>- Rollen frei beweglich, Durchmesser 100mm vordere Rollen feststellbar</li><li>- Belastbarkeit 50 Kg, Breite 570mm, Tiefe 490mm</li><li>- USV (unterbrechungsfreie Stromversorgung) medizinisches Netzteil, 24 V Akkus, 33 Ah</li><li>- Ausgänge 24VDC 10A und 12 VDC 7A bis 240 W Gesamtleistung</li><li>- Flachdisplayhalterung für schwere Monitore VESA-Standard, schwenkbar: <math>\pm 15^\circ</math></li><li>- Tragfähigkeit bis 25 kg</li><li>- Schublade mit Vollauszug abschließbar lichte Masse Breite 385 mm, Tiefe 290 mm Höhe 80 mm</li><li>- Schreibauflage mit integrierten Griffen Außenmasse Breite 520 mm, Tiefe 470 mm</li><li>- Keyboard mit Auszug unter Tragarm weiche Handauflage, wahlweise in grau oder blau Tiefe 208 mm, Innenmaß variabel: von 412 bis 682 mm in Stufen verstellbar</li><li>Mausablage wahlweise links oder rechts</li></ul>	
----------------	--	---

 nach oben

K-22016

**Rollwagen Tensa Visite USV, elektrische Höhenverstellung, Schublade, Notebook- oder Schreibauflage mit Griff, ausziehbare Keyboardplatte**

- Elektrischer Lift Höhenverstellung 550mm
- Rollen frei beweglich, Durchmesser 100mm vordere Rollen feststellbar
- Belastbarkeit 50 Kg, Breite 570mm, Tiefe 490mm
- USV (unterbrechungsfreie Stromversorgung) medizinisches Netzteil, 24 V Akkus, 33 Ah
- Ausgänge 24VDC 10A und 12 VDC 7A bis 240 W Gesamtleistung
- Schublade mit Vollauszug abschließbar lichte Masse Breite 385 mm, Tiefe 290 mm Höhe 80 mm
- Notebook oder Schreibauflage mit integrierten Griffen Außenmasse Breite 520 mm, Tiefe 470 mm
- Keyboard mit Auszug unter Tragarm weiche Handauflage, wahlweise in grau oder blau Tiefe 208 mm, Innenmaß variabel: von 412 bis 682 mm in Stufen verstellbar Mausablage wahlweise links oder rechts



[nach oben](#)

K-22015

**Tensa Visite - Rollwagen, Visitenwagen mit USV**

- Elektrische Höhenverstellung 550mm
- Belastbarkeit 50 Kg
- Rollen frei beweglich, Durchmesser 100mm
- Breite 570mm, Tiefe 490mm
- Displayhalterung für Monitore bis 25 kg
- Schublade mit Vollauszug
- USV mit 24 V Akkus, 33 Ah
- Ausgänge 24VDC 10A und 12 VDC 7A bis 240 W Gesamtleistung

[nach oben](#)



K-22015

**Rollwagen Tensa Visite USV, elektrische Höhenverstellung, Schublade, Notebook- oder Schreibauflage mit Griff**

- Elektrischer Lift Höhenverstellung 550mm
- Rollen frei beweglich, Durchmesser 100mm vordere Rollen feststellbar
- Belastbarkeit 50 Kg, Breite 570mm, Tiefe 490mm
- USV (unterbrechungsfreie Stromversorgung) medizinisches Netzteil, 24 V Akkus, 33 Ah
- Ausgänge 24VDC 10A und 12 VDC 7A bis 240 W Gesamtleistung
- Schublade mit Vollauszug abschließbar lichte Masse Breite 385 mm, Tiefe 290 mm Höhe 80 mm
- Notebook oder Schreibauflage mit integrierten Griffen Außenmasse Breite 520 mm, Tiefe 470 mm

[nach oben](#)



K-22001

**Rollwagen Tensa Flachdisplayhalterung, Griff, ausziehbare Keyboardplatte**

- Belastbarkeit 50 Kg
- Leergewicht: 56 Kg
- Rollen frei beweglich, Durchmesser 100mm vordere Rollen feststellbar
- Breite 570mm, Tiefe 490mm
- Trägerschiene kompakt, 1500 mm, mit 2 Kabelkanälen und Griff
- Flachdisplayhalterung, kompakt, VESA-Standard, schwenkbar:  $\pm 15^\circ$
- Tragfähigkeit bis 12 kg
- Keyboard mit Auszug unter Tragarm weiche Handauflage, wahlweise in grau oder blau Tiefe 208 mm, Innenmaß variabel: von 412 bis 682 mm in Stufen verstellbar
- Mausablage wahlweise links oder rechts



K-22002

[nach oben](#)

**Rollwagen Tensa USV, Flachdisplayhalterung, Griff, ausziehbare Keyboardplatte**

- Belastbarkeit 50 Kg
- Leergewicht: 56 Kg
- Rollen frei beweglich, Durchmesser 100mm vordere Rollen feststellbar
- Breite 570mm, Tiefe 490mm
- USV (unterbrechungsfreie Stromversorgung) medizinisches Netzteil, 24 V Akkus, 33 Ah
- Ausgänge 24VDC 10A und 12 VDC 7A bis 240 W Gesamtleistung
- Trägerschiene kompakt, 1500 mm, mit 2 Kabelkanälen und Griff
- Flachdisplayhalterung, kompakt, VESA-Standard, schwenkbar:  $\pm 15^\circ$
- Tragfähigkeit bis 12 kg
- Keyboard mit Auszug unter Tragarm weiche Handauflage, wahlweise in grau oder blau Tiefe 208 mm, Innenmaß variabel: von 412 bis 682 mm in Stufen verstellbar
- Mausablage wahlweise links oder rechts





[nach oben](#)

**Tensa - Rollwagen, Visitenwagen – weitere Varianten**



K-22002, K-22016, K-22001

## Rollwagen kompakt

Artikel-Nr.	Benennung	Bild
K-5205	<p><b>Rollwagen kompakt, mit Flachdisplayhalterung und Griff</b></p> <ul style="list-style-type: none"><li>- Trägerschiene kompakt, 1500 mm, mit 2 Kabelkanälen und Griff</li><li>- Flachdisplayhalterung, kompakt, VESA-Standard, schwenkbar: <math>\pm 15^\circ</math></li><li>- Rollwagen mit vorne feststellbaren Rollen Rollen-<math>\varnothing</math> 125 / 65 mm</li></ul> <p><a href="#">nach oben</a></p>	
K-5208	<p><b>Rollwagen kompakt mit Flachdisplayhalterung für schwere Monitore und Griff</b></p> <ul style="list-style-type: none"><li>- Trägerschiene kompakt, 1500 mm, mit 2 Kabelkanälen und Griff</li><li>- Flachdisplayhalterung für schwere Monitore, VESA-Standard, schwenkbar: <math>\pm 15^\circ</math></li><li>- Rollwagen mit vorne feststellbaren Rollen Rollen-<math>\varnothing</math> 125 / 65 mm</li></ul> <p><a href="#">nach oben</a></p>	
K-5206	<p><b>Rollwagen kompakt, mit Flachdisplayhalterung Griff und ausziehbarer Keyboardplatte</b></p> <ul style="list-style-type: none"><li>- Trägerschiene kompakt, 1500 mm, mit 2 Kabelkanälen und Griff</li><li>- Flachdisplayhalterung, kompakt, VESA-Standard, schwenkbar: <math>\pm 15^\circ</math></li><li>- Keyboard mit Auszug unter Tragarm weiche Handauflage, wahlweise in grau oder blau Tiefe 208 mm, Innenmaß variabel: von 412 bis 682 mm in Stufen verstellbar Mausablage wahlweise links oder rechts</li><li>- Rollwagen mit vorne feststellbaren Rollen Rollen-<math>\varnothing</math> 125 / 65 mm</li></ul> <p><a href="#">nach oben</a></p>	

K-5207

**Rollwagen kompakt, mit Flachdisplayhalterung für schwere Monitore, Griff und ausziehbarer Keyboardplatte**

- Trägerschiene kompakt, 1500 mm, mit 2 Kabelkanälen und Griff
- Flachdisplayhalterung für schwere Monitore, VESA-Standard, schwenkbar:  $\pm 15^\circ$
- Keyboard mit Auszug unter Tragarm weiche Handauflage, wahlweise in grau oder blau Tiefe 208 mm, Innenmaß variabel: von 412 bis 682 mm in Stufen verstellbar
- Mausablage wahlweise links oder rechts
- Rollwagen mit vorne feststellbaren Rollen  
Rollen- $\varnothing$  125 / 65 mm

[nach oben](#)



**Arbeitsplatz kompakt, mechanischer Schienenslift**

Artikel-Nr.

Benennung

Bild

K-20730

**Mechanischer Schienenslift mit Flachdisplayhalterung und ausziehbarer Keyboardplatte**

- Höhenverstellung 400 mm, Bedienung über Pedal
- Tragkraft 25 kg
- Flachdisplayhalterung, kompakt, VESA-Standard, schwenkbar:  $\pm 15^\circ$
- Keyboard mit Auszug unter Tragarm weiche Handauflage, wahlweise in grau oder blau Tiefe 208 mm, Innenmaß variabel: von 412 bis 682 mm in Stufen verstellbar
- Mausablage wahlweise links oder rechts

[nach oben](#)



K-20731

**Mechanischer Schienenslift mit Rollwagen kompakt, Flachdisplayhalterung, Griff und ausziehbarer Keyboardplatte**

- Höhenverstellung 400 mm, Bedienung über Pedal
- Tragkraft 25 kg
- Flachdisplayhalterung, kompakt, VESA-Standard, schwenkbar:  $\pm 15^\circ$
- Keyboard mit Auszug unter Tragarm weiche Handauflage, wahlweise in grau oder blau Tiefe 208 mm, Innenmaß variabel: von 412 bis 682 mm in Stufen verstellbar
- Mausablage wahlweise links oder rechts
- Rollwagen mit vorne feststellbaren Rollen  
Rollen- $\varnothing$  125 / 65 mm

[nach oben](#)

**Arbeitsplatz kompakt, Elektrolift**

Artikel-Nr.

Benennung

Bild

K-20720\_E

**Elektrolift mit Flachdisplayhalterung und klappbarer, ausziehbarer Keyboardplatte**

- Elektrolift, Höhenverstellung 400 mm, separates Bedienteil
- Tragkraft 50 kg
- Trägerschiene kompakt, 1500 mm, mit 2 Kabelkanälen
- Flachdisplayhalterung, kompakt, VESA-Standard, schwenkbar:  $\pm 15^\circ$
- Keyboard mit Auszug unter Tragarm weiche Handauflage, wahlweise in grau oder blau Tiefe 208 mm, Innenmaß variabel: von 412 bis 682 mm in Stufen verstellbar
- Mausablage wahlweise links oder rechts
- Abdeckung optional, siehe 0-1117

 nach oben



0-1117

**Abdeckplatte**

Abdeckplatte unten, für ausziehbares Klapp-Keyboard

 nach oben



K-20725\_E

**Elektrolift mit Rollwagen kompakt, Flachdisplayhalterung, Griff und klappbarer, ausziehbarer Keyboardplatte**

- Elektrolift, Höhenverstellung 400 mm, separates Bedienteil
- Tragkraft 50 kg
- Trägerschiene kompakt, 1500 mm, mit 2 Kabelkanälen
- Flachdisplayhalterung, kompakt, VESA-Standard, schwenkbar:  $\pm 15^\circ$
- Keyboard mit Auszug unter Tragarm weiche Handauflage, wahlweise in grau oder blau Tiefe 208 mm, Innenmaß variabel: von 412 bis 682 mm in Stufen verstellbar
- Mausablage wahlweise links oder rechts
- Rollwagen mit vorne feststellbaren Rollen
- Rollen- $\varnothing$  125 / 65 mm
- Abdeckung optional, siehe 0-1117

 nach oben



Artikel-Nr. / Benennung

Bild

---

### K-6010

#### Wandhalterung für Großbildschirm

- geeignet für Displays 40"-60"
- einfaches Einhängen
- äußerst flach: Wandabstand 60mm
- Lochabstand:
  - Vertikal: 195 - 500 mm
  - Horizontal: 400 - 880 mm
- Wandplatte horizontal justierbar
- Neigungseinstellung bis 10°

[nach oben](#)



mit Monitor, von hinten:



---

### K-6011

#### Wandhalterung, beweglich, für Großbildschirm

- geeignet für Displays 20"-40"
- einfaches Einhängen
- Lochabstand VESA-Blech: 100 - 200 mm
- Bewegliche Tragarme
- Ausladung: 350 mm
- Gewichtsentlastung: 50 kg
- Neigungseinstellung bis 15°

[nach oben](#)



mit Monitor, von hinten:



---

### K-6012

#### Wandhalterung, beweglich, für Großbildschirm

- geeignet für Displays 30"-60"
- einfaches Einhängen
- Lochabstand:
  - Vertikal: 195 - 500 mm
  - Horizontal: 400 - 880 mm
- Bewegliche Tragarme
- Ausladung: 350 mm
- Gewichtsentlastung: 50 kg
- Neigungseinstellung bis 15°

[nach oben](#)



mit Monitor, von hinten:



---

### K-6013

#### Wandhalterung für Großbildschirm EYE-Q X4-42 mit ausziehbarem Keyboard

- mit Halterung für Großbildschirm\_EYE-Q\_X4-42
- Wandplatte horizontal justierbar
- Lochabstand:
  - Vertikal: 195 - 500 mm
  - Horizontal: 400 - 880 mm
- Gewichtsentlastung: 50 kg
- Keyboard mit Auszug unter Tragarm weiche Handauflage, wahlweise in grau oder blau Tiefe 208 mm, Innenmaß variabel: von 412 bis 682 mm in Stufen verstellbar
- Mausablage wahlweise links oder rechts

[nach oben](#)



mit Monitor, von hinten:



---

### K-6020

#### Mobile Großbildschirmhalterung mit Rollwagen und Trägerschiene kompakt

- geeignet für Displays 30"-42"
- Trägerschiene kompakt l=1500 mm, mit integriertem Kabelkanal
- Lochabstand:
  - Vertikal: 195 - 500 mm
  - Horizontal: 400 - 880 mm
- Wandplatte horizontal justierbar
- Neigungseinstellung bis 10°
- Rollwagen mit Trägerschiene 1500 mm und Griff
- Breite 525 mm , Tiefe 540 mm, 2 Rollen feststellbar

[nach oben](#)

---



mit Monitor, von hinten:



---

### K-6025

#### Stand Großbildschirmhalterung mit Trägerschiene kompakt

- geeignet für Displays 30"-42"
- Trägerschiene kompakt l=1500 mm, mit integriertem Kabelkanal
- Lochabstand:
  - Vertikal: 195 - 500 mm
  - Horizontal: 400 - 880 mm
- Wandplatte horizontal justierbar
- Neigungseinstellung bis 10°
- Fuß starr

[nach oben](#)

---



mit Monitor, von hinten:



---

### K-20901

#### Tischfuß höhenverstellbar, mit Flachdisplayhalterung

- Grundplatte Edelstahl
- Flachdisplayhalterung VESA-Standard, schwenkbar:  $\pm 15^\circ$
- Höhenverstellung bis 380 mm

[nach oben](#)

---



mit Monitor, von hinten:



---

### K-6015

#### Deckenhalterung für Großbildschirm

- geeignet für Displays 40"-60"
- einfaches Einhängen
- Trägerschiene l=1500 mm
- Lochabstand:
  - Vertikal: 195 - 500 mm
  - Horizontal: 400 - 880 mm
- Wandplatte horizontal justierbar
- Neigungseinstellung bis 10°

[nach oben](#)



mit Monitor, von hinten:



---

## K-20740

### Deckenhalterung kompakt

- Deckenbefestigung
- Trägerschiene l=1500 mm, mit 2 Kabelkanälen
- Flachdisplayhalterung VESA-Standard, &nbsp;ndrehbar  $\pm 90^\circ$ , schwenkbar:  $\pm 15^\circ$ , Tiefe 50 mm

[^ nach oben](#)

---

## K-20741

### Deckenhalterung kompakt mit Schwenkarm

- Deckenbefestigung
- Trägerschiene l=1500 mm, mit 2 Kabelkanälen
- Flachdisplayhalterung VESA-Standard, drehbar  $\pm 90^\circ$ , schwenkbar:  $\pm 15^\circ$ , Tiefe 50 mm
- Monitorschwenkarm mit integriertem Kabelkanal  
Höhenverstellung ca. 350 mm Belastbarkeit 7-12 kg

[^ nach oben](#)

---

## K-5085

### Deckenhalterung kompakt mit Schwenkarm

- Armlänge: ca. 700 - 1250 mm, integrierter Kabelkanal
- Flachdisplayhalterung VESA-Standard, drehbar  $\pm 90^\circ$  und schwenkbar:  $\pm 15^\circ$
- geeignet für Flachdisplay bis max. 15 kg

[^ nach oben](#)

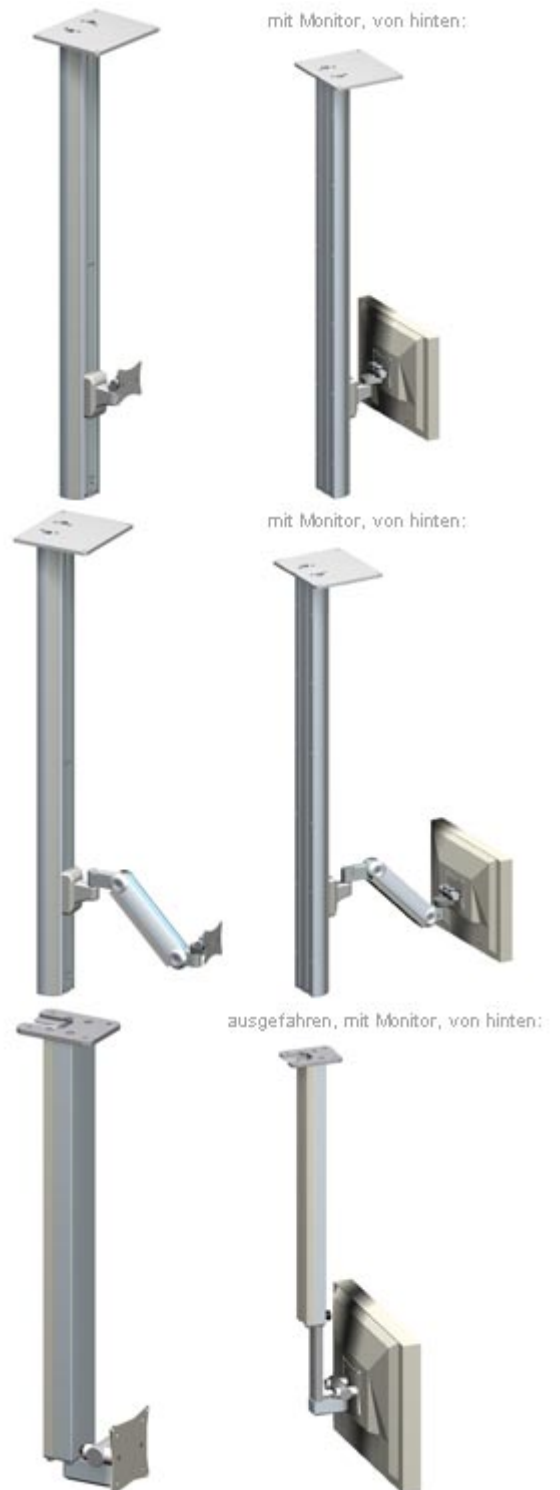

---

## K-6031

### Beamer Deckenhalterung, einfach

- Armlänge: ca. 700 - 1250 mm, integrierter Kabelkanal
- mit Schnellverschluß, drehbar und schwenkbar
- geeignet für nahezu alle Beamer bis 10 kg

 [nach oben](#)



ausgefahren, mit Beamer, von hinten: